

MEGASAT



Sound Miracle V_(Ver.2.0)

bruksanvisning

Säkerhetsinstruktioner

- Se till att anslutningskabeln från nätaggregatet inte är skadad. Om så är fallet, låt den repareras eller bytas ut av tillverkaren eller en kvalificerad person.
- Enheten och nätaggregatet ska alltid vara lättillgängliga.
- Enheten får inte utsättas för dropp eller stänk.
- Inga föremål fyllda med vätskor, såsom vaser, glas eller liknande, får placeras på enheten.
- Lämna alltid ett utrymme på minst 10 cm runt enheten för att säkerställa tillräcklig ventilation.

- Källor med öppen låga som stearinljus bör inte placeras på eller nära enheten.
- Långvarigt lyssnande genom enheten på full volym kan skada användarens hörsel. (Hörselproblem som tillfällig eller permanent dövhet, tinnitus, ...).
- Vi rekommenderar därför att inte använda enheten med hög volym och att inte använda den på medelvolymer mer än en timme per dag.
- Låt inte barn leka med folie eller andra förpackningsdelar, det finns risk för kvävning.
- Öppna inte höljet för att undvika risk för elektriska stötar. Kontakta kvalificerad och licensierad servicepersonal för att reparera enheten eller kontakta din återförsäljare.

Leveransomfattning

- | | |
|--------------------------------------|-------------------------------------|
| • Megasat sound miracle V (Ver. 2.0) | • Skruvsatser |
| • Fjärrkontroll | • Ljudkabel (3,5 mm uttag) |
| • Fäste för TV-montage | • 240V AC / 12V DC strömförsörjning |
| • Väg- och takfäste | • Bruksanvisning |

Egenskaper

- 30 watt (RMS) effekt genom två full-range högtalare.
- Ljudanslutning för hörlursuttaget på TV:n eller mobilenheten.
- Bluetooth® 4.0 för trådlös anslutning till TV eller mobil enhet.
- Inkluderar fäste för enkel montering på TV:n.
- USB-port för direkt uppspelning av MP3-musikfiler.
- Fjärrkontroll med alla vanliga funktioner (Volymkontroll, navigeringsknappar för MP3-drift, Bluetooth®-anslutning, ...)
- Enkel och kompakt design - Passar alla Megasat camping-TV (16 - 24 tum).

Tekniska specifikationer

- Material: plast/metallnät
- 2 bredbandshögtalare (stereo)
- Högtalarstorlek: 2 tum (5 cm)
- Effekt: max 30 watt RMS (2x 15 watt)
- Frekvensrespons: 50Hz - 18KHz
- Ljudingång: 3,5 mm jack
- USB-port för direkt uppspelning av MP3-filer
- Bluetooth® version 4.0 för trådlös anslutning till TV:n
- Strömförsörjning: AC 230 volt / DC 12 volt, 2A
- Mått (B/H/D): 420 x 60 x 60 mm
- Vikt: 788g

Översikt över knapparna på soundbaren

STRÖM / INGÅNGAR Tryck i 3-5 sekunder för att slå på eller stänga av enheten. Kort tryck för att byta ljudanslutning.

SPELA Start/Paus-knapp i MP3-läge.

VOL+ / NÄSTA Tryck 3-5 sekunder för att öka volymen. Tryck kort för att växla till nästa spår i MP3-läge.

VOL / FÖREG Tryck 3-5 sekunder för att minska volymen. Tryck kort för att växla till föregående spår i MP3-läge.

USB IN USB-port för mediauppspelning.

LINE IN 3,5 mm ljudjack för att ansluta till TV:n när Bluetooth® inte är tillgängligt.

DC IN Anslutning för strömförsörjning.

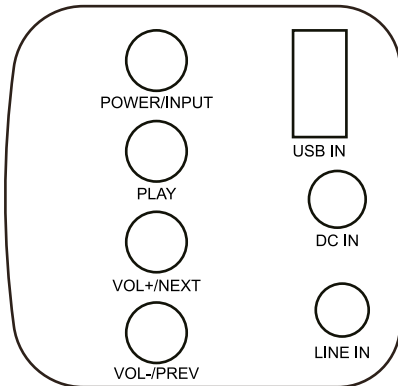

Översikt över knapparna på fjärrkontrollen

KRAFT Slår på/stänger av enheten. **STUM** Stänger av ljudet.

INMATNING Väljer ingångskälla.

VOL+ / VOL- Justerar volymen upp/ned. **TITEL**

TILLBAKA Hoppar till föregående spår. **TITEL**

FÖRE Hoppar till nästa spår. **START PAUSE**

Startar eller stoppar spåret. **USB** Växlar till USB-läge.

utjämnare Ändrar ljudinställningarna (*endast möjligt i USB-läge!*)

REP Växlar mellan enkelspelning och upprepningsläge **BTV** Växlar till Bluetooth®-läge.

extra Växlar till AUX-läge (3,5 mm ljudkontakt)

lysdioder Slår på eller av lysdioderna.

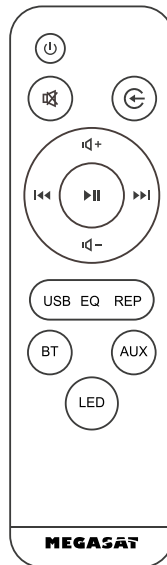

Typer av montering av TV-fästet

Beroende på TV-typ måste du använda olika skruvar för att montera fästet på TV:n.
I leveransen ingår följande skruvar:



Skruvsats A

4,8x14 mm grov gänga (trubbig)

Använd dessa skruvar om TV:ns monteringshål är av plast. Gängan skruvas in av skruvarna.



Skruvsats B

3x12 mm grov tråd (spets)

Använd dessa skruvar när du fäster väggmonteringsadaptern direkt på soundbaren vill montera.



Skruvsats C

M4x14mm fingängad bricka

Använd dessa skruvar när monteringshålen på TV-apparater har en metalltråd.



Väggfästeadapter (alternativt fäste) Använd

Skruvsats Boch skruva

de två adapterna direkt in i soundbarens hölje.

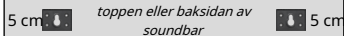

Före montering måste hålen förborras (2mm borrhål). Montering är på toppen eller på baksidan möjligt. Avståndet från väggmonteringsadaptern till utsidan soundbaren är 5 cm.

Fara:Borra endast genom husväggen.



Skruv/ankarsats D

3,9 x 35 mm grov gänga (spets) / Ø 6 mm plugg

Använd dessa skruvar för väggmontering dagar för att kunna hänga de två väggfästesadapterna. När det gäller stenvägg måste du först borra plugghål och skruva fast skruvarna med pluggarna.

Fixa TV-fästet

1. Sätt i soundbaren i TV-fästet enligt bilden nedan. Se till att soundbaren är vänd framåt med högtalarna (metallgaller).



2. Hålen i fästet ska vara i linje med hålen på baksidan av TV:n och fästa med 4 skruvar enligt bilden (2 eller 4 skruvar beroende på modell).

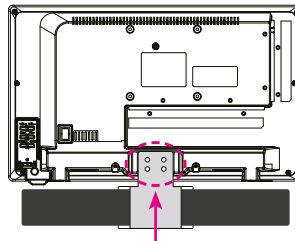

Fäst med respektive skruvar

3. På vissa TV-apparater, beroende på modell, kanske fästet inte ligger plant. För att göra detta, använd adapterplattan som ingår i leveransen. Denna placeras mellan hålen i TV:n och fästet.

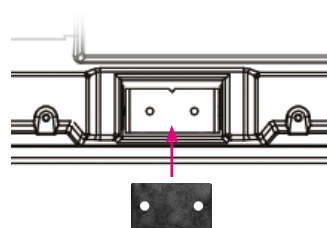

Borrhålsmått på TV-fästet

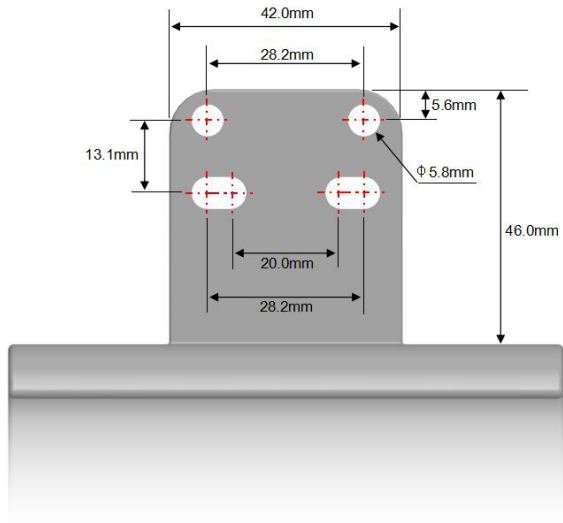

Anslutning till TV/mobil enhet via 3,5 mm ljudkabel

1. För att ansluta TV:n till soundbaren, se till att det finns nödvändiga TV-ljudutgångar (AUX-out/Hörlursuttag) på TV:n.
2. Anslut sedan TV:n till soundbaren med den medföljande 3,5 mm ljudkabeln.
3. Växla till AUX-läge med fjärrkontrollen eller knappen på soundbaren.



Anslutning till TV / mobil enhet via Bluetooth®

1. Öppna Bluetooth®-anslutningen från din TV eller mobila enhet.
2. Växla soundbaren till Bluetooth®-läge.
3. Sök på din Bluetooth®-enhet efter namnet "Klangwunder V"
(på vissa Bluetooth®-enheter visas namnet endast korrekt efter anslutningen).
4. Bekräfta nu Bluetooth®-anslutningen.

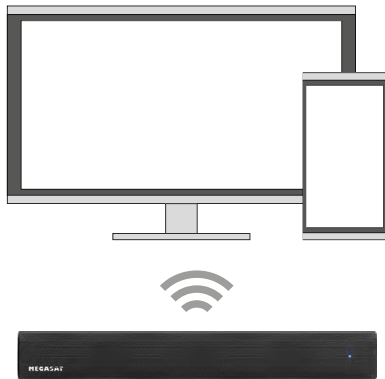

De olika displayerna för lysdioderna

Standbyläge

När "POWER"-knappen på soundbaren eller fjärrkontrollen trycks in, spelas en röstuppmanning "Power off" och lysdioden lyser rött.

Bluetooth®-ingångsläge

Lysdioden blinkar snabbt i blått/röd färg med en röstmeddelande: "Bluetooth®-läget har varit på". Efter lyckad anslutning lyser lysdioden blått med en röstuppmanning: "parad".

AUX-ingångsläge

Lysdioden lyser blått med en röstuppmanning: "Linje in".

USB-ingångsläge

Lysdioden lyser blått med en röstuppmanning: "U disc playback"

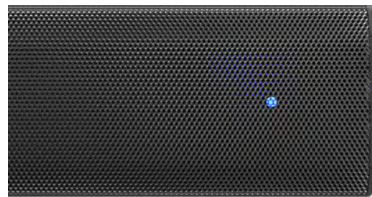

Ett meddelande:LED-displayen stängs av efter ca 1 minut i respektive driftläge.

Felsökning

1. Det finns en fördröjning i ljudspåret. Bilden från TV:n matchar inte ljudet.

- Upprepa Bluetooth®-anslutningen på soundbaren.
- Koppla från och återanslut Bluetooth®-anslutningen på din TV eller mobila enhet.
- Om det behövs, prova en annan Bluetooth®-enhet för att utesluta ett fel i själva enheten.
- Justera fördröjningen på TV:n med läget "Audio Delay".

2. Ingen anslutning till Bluetooth®.

- Se till att soundbaren inte är ansluten till någon annan enhet.
- Se till att inga andra störningskällor (t.ex. WLAN, 2,4 GHz) är inom räckhåll (försök att ansluta på en annan plats för att utesluta felkällan).
- Om det behövs, prova en annan Bluetooth®-enhet för att utesluta ett fel i själva enheten.

3. Ingen ljuduppspelning / inget ljud.

- Kontrollera strömförsörjningen för eventuella skador.
- Se till att ljudkabeln är ansluten till rätt port på soundbaren.
- Se till att ljudkabeln är ansluten till rätt ljudutgång på TV:n.

4. Fjärrkontrollen fungerar inte.

- Fjärrkontrollen måste vara riktad mot soundbaren.
- Kontrollera batterierna vid behov.
- Avståndet mellan fjärrkontrollen och soundbaren får inte överstiga 6-8 meter.

5. Soundbaren kopplas ofta från när den är ansluten till Bluetooth®.

- Bluetooth® kan vanligtvis inte sända längre än 10 meter. Kontrollera avståndet mellan soundbaren och TV:n/mobilheten.
- Se till att inga andra störningskällor (t.ex. WLAN, 2,4 GHz) är inom räckhåll (försök att ansluta på en annan plats för att utesluta felkällan).
- Om det behövs, prova en annan Bluetooth®-enhet för att utesluta ett fel i själva enheten.

Felsökning

6. Ingen funktion för volymkontroll via fjärrkontroll.

- Fjärrkontrollen måste vara riktad mot soundbaren.
- Kontrollera batterierna vid behov.
- Avståndet mellan fjärrkontrollen och soundbaren får inte överstiga 6-8 meter.

7. Ljuduppspelningen är mycket tyst eller bullrig.

- Se till att TV:ns/mobilens volym inte har sänkts.
- Om det finns brus, höj volymen på TV:n/mobilheten och sänk volymen på soundbaren för att undvika klippning.
- Soundbaren är designad för inomhusbruk. Användning utomhus kan minska kvaliteten på ljuduppspelningen (extra brus, för stort ljudförstärkningsområde, ...).

Inte kompatibel med TV:n.

- Se till att ljudkabeln är ansluten till rätt port på soundbaren.
- Se till att ljudkabeln är ansluten till rätt ljudutgång på TV:n.
- Se till att enheten är A2DP-kompatibel (Advanced Audio Distribution Profile).

8. Nynna från soundbaren.

- Det kan förekomma ett lätt surrande ljud i en tyst, lugn miljö. Detta är soundbarens integrerade förstärkare, som vanligtvis knappt hörs.

Information om efterlevnad

Megasat Werke GmbH intygar härmed att följande enhet uppfyller de grundläggande kraven och andra relevanta bestämmelser i direktiven 2014/30/EU (EMV), 2014/35/EU (LVD) och 2014/53/EU (RED) placerade:

Megasat ljudmirakel V(Artikelnummer. 0900164)

Företaget har försäkran om överensstämmelse för denna produkt:
Megasat Werke GmbH, Industriestraße 4a, D-97618 Niederlauer

Du kan ladda ner försäkran om överensstämmelse från vår webbplats:
www.megasat.tv/support/downloads

Version: 2.0 (november 2019)

Med reservation för tekniska ändringar, tryckfel och fel.

WEEE Reg.-Nr. DE70592344



MEGASAT



Sound Miracle V_(Ver.2.0)

användarmanual

Säkerhets instruktioner

- Se till att strömförsörjningens anslutningskablar inte är upptagna. Om så är fallet, låt den repareras eller bytas ut av tillverkaren eller en kvalificerad person.
- Enheten och strömförsörjningen ska alltid vara lätt åtkomliga.
- Enheten får inte utsättas för droppande eller stänkande vatten.
- Placera inga föremål fyllda med vätskor såsom vaser på enheten.
- Lämna alltid ett utrymme på minst 10 cm runt enheten för att säkerställa tillräcklig ventilation.
- Öppen låga som t.ex. ljus bör inte placeras på eller på enheten.
- Vid full volym kan långvarig hörsel genom enheten skada användarens hörsel. (Hörselproblem som tillfällig eller permanent dövhet, tinnitus, ...).
- Vi rekommenderar därför att du inte använder enheten på hög volym och mer än en timme per dag på medelvoly. m.
- Låt inte barn leka med filmer eller andra förpackningar, det finns risk för kvävning.
- Öppna inte höljet för att undvika risken för elektriska stötar. Kontakta kvalificerad och licensierad servicepersonal för att reparera enheten eller kontakta din återförsäljare.

Leverans

- | | |
|---------------------------------------|---|
| • Megasat sound miracle V (Ver. 2.0) | • Skruvsatser |
| • Fjärrkontroll | • Ljudkabel (3,5 mm uttag) |
| • Monteringsfäste för TV-installation | • 240 volt AC / 12 volt DC strömförsörjning |
| • Väg- och takfäste | • Användarmanual |

Funktioner

- 30 watt (RMS) effekt över två högtalare med full frekvens.
- Ljudanslutning för hörlursuttaget på TV:n eller mobilenheten.
- Bluetooth® 4.0 för en trådlös anslutning till TV:n eller mobilenheten.
- inkl. Fäste för enkel installation på TV:n.
- USB-port för direkt uppspelning av MP3-musikfiler.
- Fjärrkontroll med alla vanliga funktioner (Volymkontroll, navigeringsknappar för MP3-drift, Bluetooth®-anslutning, ...)
- Enkel och kompakt design - lämplig för alla Megasat Camping-tv-apparater (16 – 24 tum).

Specifikationer

- Material: plast/metallnät
- 2 fullfångshögtalare (stereo)
- Högtalarstorlek: 2 tum (5 cm)
- Effekt: max 30 watt RMS (2x 15 watt)
- Frekvensgång: 50Hz - 18KHz
- Ljudingång: 3,5 mm jack
- USB-port för direkt uppspelning av MP3-filer
- Bluetooth® version 4.0 för trådlös anslutning till TV:n
- Strömförsörjning: AC 230 volt / DC 12 volt, 2A
- Mått (B/H/D): 420 x 60 x 60 mm
- Vikt: 788g

Översikt över knapparna på soundbaren

STRÖM / INGÅNGAR Tryck i 3-5 sekunder för att slå på eller stänga av enheten. Tryck kort för att ändra ljudanslutningen.

SPELA Start/Paus-knapp i MP3-läge.

VOL+ / NÄSTA Tryck i 3-5 sekunder för att öka volymen. Tryck kort för att växla till nästa spår i MP3-läge.

VOL / FÖREG Tryck i 3-5 sekunder för att minska volymen. Tryck kort för att byta till föregående spår i MP3-läge.

USB IN USB-port för mediauppspelning.

LINE IN 3,5 mm ljudport för anslutning till TV:n om ingen Bluetooth® är tillgänglig.

DC IN Anslutning för strömförsörjning.

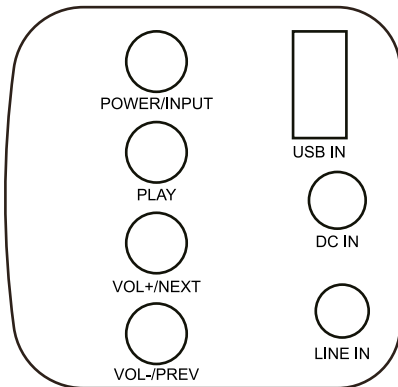

Översikt över knapparna på fjärrkontrollen

KRAFT Slår på/stänger av enheten.

STUM Stänger av ljudet. **INMATNING**

Väljer ingångskälla.

VOL+ / VOL- Justerar volymen upp/ned. **TITEL**

TILLBAKA Växla till föregående spår. **TITEL**

FÖREG Gå till nästa titel. **START PAUSE** Startar eller stoppar titeln. **USB** Växla till USB-läge.

utjämnare Ändra ljudinställningarna (*endast möjligt i USB-*

läge!) **REP** Växlar mellan engångsuppspelning och upprepningsläge **BT** Växlar till Bluetooth®-läge.

extra Växla till AUX-läge (3,5 mm ljudanslutning)

lysdioder Slå på eller av lysdioderna.

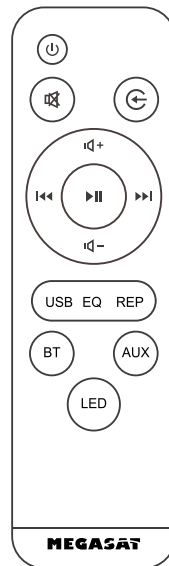

Monteringstyper för TV-fästet

Beroende på TV-typ måste du använda olika skruvar för att montera fästet på TV:n.
Följande skruvar medföljer TV:n:



Skruvsats A

4,8 x 14 mm grov gänga (trubbig)

Använd dessa skruvar om monteringen
hålen på TV:n är gjorda av
plast. Gängan är inskruvad
genom skruvarna.



Skruvsats B

3 x 12 mm grov tråd (spetsig)

Använd dessa skruvar om du vill
montera väggfästesadapterna
direkt till soundbaren.



Skruvsats C

M4 x 14 mm fingänga (bricka)

Använd dessa skruvar om monteringen
hålen på TV:n har en metall
tråd.



Väggfästesadapter (alternativ montering)

Använd *skruvsats B* och skruva in följande skruvar
de två adapterna direkt i soundbarens hölje.



Innan fixering måste hålen förborras (2mm)!
Monteringen är möjlig på toppen eller på baksidan.
Avståndet från väggmonteringsadaptern till
utsidan av soundbaren är 5 cm.

Notera: Genomborra endast husväggen.



Skruv-/tappset D

3,9 x 35 mm grov gänga (spets) / Ø 6 mm plugg

Använd dessa skruvar för väggmontering för att fästa
de två väggfästesadapterna. För stenmurar
måste du först borra plugghål och
skruva fast skruvarna med pluggarna.

Montering av TV-hållaren

1. Sätt i soundbaren i TV-hållaren enligt bilden nedan. Se till att soundbaren med högtalarna
(metallgaller) är vänd framåt.



2. Hålen i fästet måste matcha hålen på
baksidan av TV:n och fästas med fyra
skruvar enligt bilden (beroende på modell,
med 2 eller 4 skruvar).

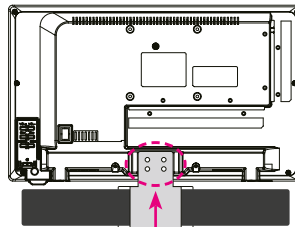

Fäst med respektive skruvar

3. Beroende på modell kan det hända att fästet inte vilar
plant på vissa TV-apparater. Använd den medföljande
adapterplattan för detta ändamål. Denna placeras
mellan hålen på TV:n och hållaren.

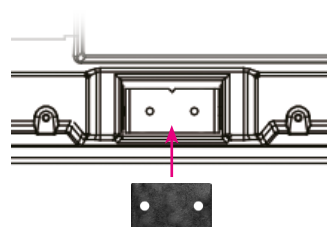

Borrhålsmått på TV-fästet

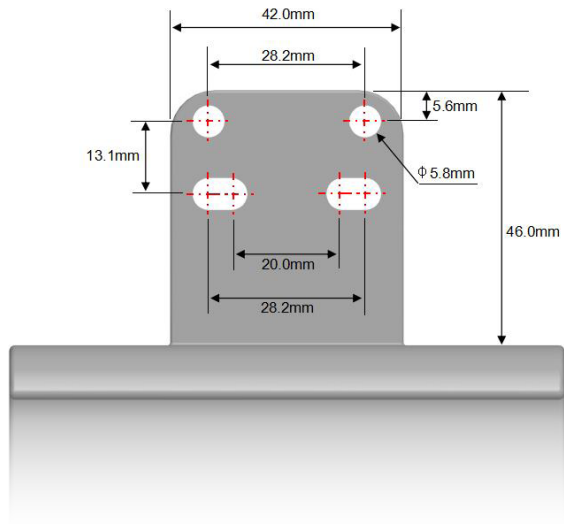

Anslutning till TV:n/mobilenheten via 3,5 mm ljudkabel

1. För att ansluta TV:n till soundbaren, kontrollera de nödvändiga TV:ns ljudutgångar (AUX-utgång / hörlursuttag).
2. Anslut sedan TV:n till soundbaren via den medföljande 3,5 mm ljudkabeln.
3. Växla till AUX-läge med fjärrkontrollen eller knappen på soundbaren.

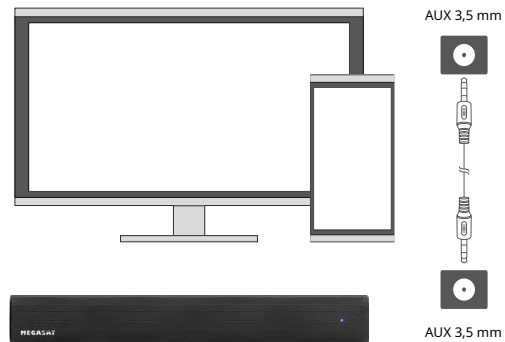

Anslutning till TV:n/mobilenheten via Bluetooth®

1. Öppna Bluetooth®-anslutningen från din TV eller mobila enhet.
2. Växla till Bluetooth®-läge på soundbaren.
3. Leta efter namnet "Klangwunder V" i din Bluetooth®-enhet
(För vissa Bluetooth®-enheter visas namnet korrekt först efter anslutningen).
4. Bekräfta nu Bluetooth®-anslutningen.



De olika displayerna för lysdioderna

standbyläge

När "POWER"-knappen på soundbaren eller fjärrkontrollen trycks in, spelas ett röstmeddelande "Power off" och lysdioden lyser rött.

Bluetooth®-ingångsläge

Lysdioden blinkar snabbt i blå/röd färg med röstmeddelande: "Bluetooth®-läget har varit på". Efter en lyckad anslutning lyser lysdioden blått med röstmeddelande: "parad".

AUX-ingångsläge

Lysdioden lyser blått med röstmeddelande: "Line in".

USB-ingångsläge

Lysdioden lyser blått med röstmeddelande: "U skivuppspelning".

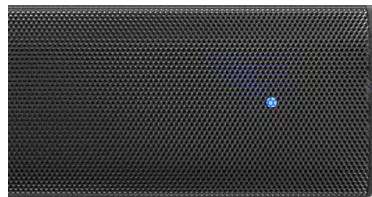

Kvalitet: LED-visningsläget slocknar efter ca. 1 minut i respektive driftläge.

Felsökning

1. Det finns en fördröjning i ljudspåret. Bilden från TV:n matchar inte ljudet.

- Upprepa Bluetooth®-anslutningen på soundbaren.
- Koppla bort Bluetooth®-anslutningen från din TV eller mobila enhet och anslut igen.
- Försök att använda en annan Bluetooth®-enhet för att utesluta ett fel på själva enheten.
- Justera fördröjningen på TV:n via läget "Audio Delay".

2. Ingen anslutning till Bluetooth®.

- Se till att soundbaren inte är ansluten till någon annan enhet.
- Se till att inga andra störningskällor (t.ex. WLAN, 2,4 GHz) finns inom räckhåll (försök att ansluta till en annan plats för att undvika felkällan).
- Försök att använda en annan Bluetooth®-enhet för att utesluta ett fel på själva enheten.

3. Ingen ljuduppspelning / inget ljud.

- Kontrollera strömförsörjningen för eventuella skador.
- Se till att ljudkabeln är ansluten till rätt port på soundbaren.
- Se till att ljudkabeln är ansluten till TV:n med rätt ljudutgång.

4. Fjärrkontrollen fungerar inte.

- Fjärrkontrollen måste vara i linje med soundbaren.
- Kontrollera batterierna vid behov.
- Avståndet mellan fjärrkontrollen och soundbar får inte överstiga 6-8 meter.

5. Soundbaren kopplas ofta från när den är ansluten till Bluetooth®.

- Bluetooth® kan vanligtvis inte sända mer än 10 meter. Kontrollera avståndet mellan Soundbar och TV/mobilenhet.
- Se till att inga andra störningskällor (t.ex. WLAN, 2,4 GHz) finns inom räckhåll (försök att ansluta till en annan plats för att undvika felkällan).
- Försök att använda en annan Bluetooth®-enhet för att utesluta ett fel på själva enheten.

Felsökning

6. Ingen funktion för volymkontrollen via fjärrkontrollen.

- Fjärrkontrollen måste vara i linje med soundbaren.
- Kontrollera batterierna vid behov.
- Avståndet mellan fjärrkontrollen och soundbar får inte överstiga 6-8 meter.

7. Ljudet är mycket tyst eller rostigt.

- Se till att volymen på TV:n/mobilenheten inte är tystare.
- Om det finns något brus, höj volymen på TV:n/mobilenheten och sänk volymen i soundbaren för att undvika överkörning.
- Soundbaren är designad för inomhusbruk. Utomhusanvändning kan vara att kvaliteten minskar ljuduppspelningen (extra brus, för stort område av ljud, ...).

8. Inte kompatibel med TV:n.

- Se till att ljudkabeln är ansluten till rätt port på soundbaren.
- Se till att ljudkabeln är ansluten till TV:n med rätt ljudutgång.
- Se till att enheten är A2DP-kompatibel (Advanced Audio Distribution Profile).

9. Ljud från soundbaren.

- Det kan bli ett lätt brummande i en lugn, tyst miljö.
- Detta är soundbarens integrerade förstärkare, som vanligtvis knappt hörs.

information om överensstämmelse

Härmed intygar Megasat Werke GmbH att följande produkt överensstämmer med de väsentliga kraven och andra relevanta bestämmelser i direktiven 2014/30/EU (EMC), 2014/35/EU (LVD) och 2014/53/EU (RED):

Megasat ljudmirakel V(Artikelnummer. 0900164)

Försäkran om överensstämmelse för denna produkt finns tillgänglig hos företaget:
Megasat Werke GmbH, Industriestraße 4a, D-97618 Niederlauer

Försäkran om överensstämmelse kan laddas ner från vår hemsida:
www.megasat.tv/support/downloads

Version: 2.0 (november 2019)
Förbehåll för tekniska ändringar, tryckfel och fel.

WEEE Reg.-Nr. DE70592344

