

FREE TO CHOOSE INNOVATIONS

XORO®

DAB 150 IR

x x x
x x x
x x x
x x x
x x x
x x x
x x x
x x x
x x x
x x x
x x x
x x x
x x x
x x x
x x x
x x x
x x x
x x x
x x x
x x x



ANVÄNDARMANUAL (SV)



INNEHÅLLSFÖRTECKNING



tysk

SÄKERHETS INSTRUKTIONER

Säkerhet.....	4
Säkerhet, pakettinnehåll, USB-anslutningar	5

FÖRSTA STEGEN

Portar och knappar	6
Start, standby & avstängning, vridreglage	7
Första uppstart, valmeny.....	8:a

SYSTEMINSTÄLLNINGAR

Tidsvisning, hantera mina mediaU, nätverk, datum och tid	9
Väckarklocka, timer, språk, dimmer, display, energiinställningar, insomningstimer	10
Internetradio, väder, FM/DAB-inställningar, lokala stationsinställningar.....	11
Uppspelningsinställningar, enhet, knapp, equalizer	11
Återuppta uppspelningen efter påslagning, mjukvaruuppdatering	11
Återställ till fabriksinställningarna	11

ANSÖKNINGAR

Lokal station, internetradio.....	12
Mitt mediaU	13
AirMusic Control	14-17
mediacenter; USB-uppspelning.....	18
FM,DAB/DAB+.....	19
Tjänst som följer, Spotify Connect	20
Informationscenter, AUX.....	21
Redigera favoriter/kanallista	22

Felsökning	23
------------------	----

Garantivillkor	24
----------------------	----

återvinningsinformation	25
-------------------------------	----

GNU GENERAL OFFENTLIG LICENS.....	26
-----------------------------------	----

Tredjepartslicenser.....	26
--------------------------	----



Blixtsymbolen i triangeln är avsedd att uppmärksamma användaren på förekomsten av farliga spänningar på vissa exponerade interna komponenter.

Utropstecknet i triangeln uppmärksammar användaren på viktiga drifts- och underhållsinstruktioner (service) i denna handbok som bör följas.



Enheten har testats och motsvarar standarderna för en klass B-enhet enligt FCC-standarderna. Dessa standarder har utvecklats för att undvika eller minska störningar med andra elektroniska hemapparater. Denna enhet kan generera radiovågor och om den inte installeras i enlighet med instruktionerna kan den orsaka störningar på radion eller TV:n, till exempel när enheten slås på eller av.

bruksanvisning

- Följ säkerhetsinformationen och instruktionerna i denna manual. Denna handbok bör förvaras på ett säkert sätt för framtida referens.

Säkerhetsinstruktioner (installation och drift)

- Rör aldrig enheten med fuktiga eller våta händer.
- Apparaten kan endast användas med den spänning som beskrivs på baksidan och på nätaggregatet.
- Denna enhet får inte placeras nära fukt och vatten.
- Placera inte enheten på en instabil yta. Enheten kan skadas eller människor kan skadas. Eventuella tillbehör bör endast monteras enligt tillverkarens information eller erhållas från tillverkaren.
- Kabeln är mantlad och isolerar strömmen. Placera inga föremål på kabeln, eftersom det kan leda till att skyddsfunktionen går förlorad. Undvik tunga belastningar på kabeln, speciellt på uttag och kontakter.
- När du vill dra ut kontakten ur uttaget, dra alltid i kontakten och inte i kabeln. Annars kan kabeln gå sönder.
- För att skydda enheten under åskväder eller när den lämnas obebakad under en längre tid: Koppla ur kontakten från uttaget och antennen/kabeln. Detta förhindrar skador på grund av blixtnedslag.
- Överbelasta inte ett uttag, förlängningssladd eller kablar eftersom detta kan leda till brand eller elektriska stötar.
- Inga föremål får tryckas in i enheten genom öppningar eftersom elektricitet kan flöda på vissa ställen och kontakt kan resultera i brand eller elektrisk stöt.
- Dra ut stickkontakten ur uttaget för rengöring.
- Använd inte flytande rengöringsmedel eller rengöringsprayer. Apparaten får endast rengöras med en fuktig trasa.
- Anslut inte ytterligare enheter som inte rekommenderas av tillverkaren.
- Öppningarna i huset används för ventilation så att enheten inte överhettas. Dessa ska alltid hållas fria.



SÄKERHETS INSTRUKTIONER

säkerhet

Säkerhetsinstruktioner (Installation och drift) fortsatte

- Enheten får inte placeras nära värmekällor som ugnar eller värmeelement. Skydda enheten från fukt och väderpåverkan.
- Placera inga behållare med vätska på enheten.
- Utsätt inte enheten för direkt solljus. Detta försämrar funktionen och kan leda till skador.
- Använd inte enheten i dammiga miljöer. Kraftig cigaretttrök kan påverka elektroniska enheter.

förpackningens innehåll

Följande komponenter ingår i leveransen av XORO DAB 150 IR:

- XORO DAB 150 IR
- USB-laddningskabel
- bruksanvisning

Om någon av dessa artiklar saknas, kontakta din återförsäljare så snart som möjligt. Behåll originalförpackningen ifall enheten behöver returneras till återförsäljaren.

Observera: Aktuell bruksanvisning i PDF-format finns även på Internet på www.xoro.de.

USB-anslutning

Enheten har en USB 2.0-anslutning. USB-enheter som masslagringsenheter (USB-minnen, hårddiskar) kan anslutas till denna port. Enheten stöder minneskort med en kapacitet på upp till 32 GB i FAT / FAT32 / VFAT-format.

Tips:

- Endast filsystemen FAT/FAT32/VFAT stöds. Om ett medium är formaterat med ett annat filsystem kanske det inte känns igen av enheten.
- Tyvärr finns det ett stort antal olika USB 2.0-lagringsmedia på marknaden, så att grundläggande kompatibilitet för alla lagringsmedier inte alltid kan garanteras.



tysk

FÖRSTA STEGEN

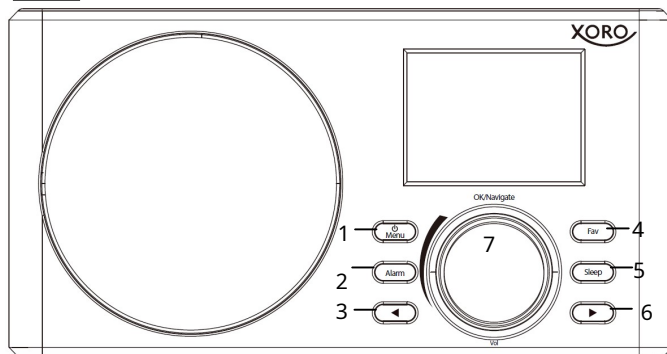

Portar och knappar

frontvy

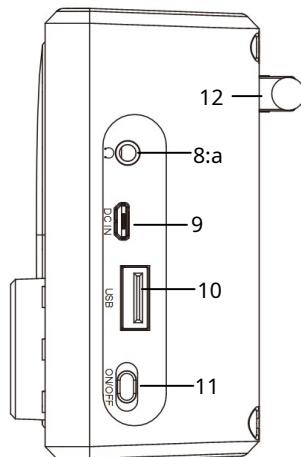

sidovy



	beteckning	funktionsbeskrivning
1	Standby / Meny	Sätter enheten i standbyläge Växlar till startsidan
2	larm	larmfunktion
3		En åtgärd tillbaka
4	favorit-	Kort tryckning: Tar fram favoritlistan Långt tryck: Lägg till station i favoritlistan
5	sovande	sömntimer. Ljudval genom att trycka och hålla ned knappen.
6		En åtgärd till
7	kontrollknapp	Vrid = Välj, Tryck = OK / Bekräfta Vrid för att öka och minska volymen
8:a		hörlursuttag
9	DC IN	Micro USB-port för laddning av enheten
10	USB uttag	För externa USB-databärare
11	På av	Slår på/stänger av enheten
12		teleskopisk antenn



FÖRSTA STEGEN



Start, Standby & Avstängning

Enheten kan slås på/av med ON/OFF-reglaget på baksidan. Enheten kan växlas till standbyläge med hjälp av standbyknappen på enheten eller standbyknappen på fjärrkontrollen.

knopp

Vridknappen används för att justera volymen och för att navigera i menyn samt för att bekräfta inmatningar.

- ← Sväng vänster: Volym [volym]minska / navigera tillbaka. Sväng
- höger: Volym [volym+]öka / fortsatt navigera.
- [OK] Bekräfta/OK genom att trycka av knoppen.

strömförsörjning

Det inbyggda batteriet kan laddas via MicroUSB-porten på sidan av enheten med den medföljande laddningskabeln. Laddkabeln kan anslutas till valfri USB-port på PC:n eller en nätadapter och laddas. Nätadaptern ingår inte i leveransen. Vanliga nätadapterar (5V och minst 500mA) med USB-anslutning kan användas, som även används för att ladda till exempel smartphones.

urvalsmeny

Valmenyn består av funktionerna:

webbradio:	Att lyssna på radio via Internet Att lyssna på
Mediacenter:	musik via USB eller UPnP Uppspelning av
FM:	FM-stationer
DAB/DAB+:	Uppspelning av DAB-stationer och DAB+-stationer
Informationscenter:	väder-, finans- och systeminformation
AUX:	För att spela musik från en extern ljudkälla För att lyssna på
Spotify Connect:	musik via Spotify-prenumerationstjänsten
Idéer:	För att ändra inställningarna
Lokal station:	Genväg för "Lokal radio", t.ex. får endast stationer i vissa regioner
Min mediaU:	tillgång till onlinemediebiblioteket (Detta menyalternativ visas bara om det tidigare har aktiverats under Inställningar.)



FÖRSTA STEGEN

första uppstart

När du startar enheten för första gången kommer du att bli tillfrågad om vad du föredrar språk för att specificera. För att göra detta, vrid påknopp och välj ett språk. Bekräfta detta genom att trycka på vridknappen. Nu kommer du att bli tillfrågad om enheten startar upp ansluter automatiskt till kända nätverk mål. Du kommer då att uppmanas att logga in med ditt nätverk till associera. Om du har bekräftat begäran om att upprätta en W-LAN-anslutning med "Ja", kan du välja ditt trådlösa nätverk.

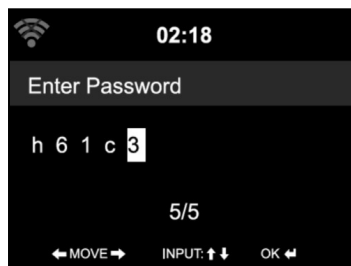
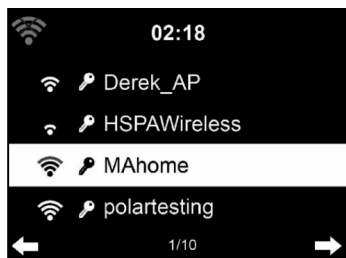

För att ange lösenordet vrid ratten till önskat tecken. Använd piltangenterna för att ange ytterligare tecken. Först när du har skrivit in lösenordet helt, trycker du på vridknappen för att bekräfta inmatningarna.

◀ = Ett tecken tillbaka

▶ = En karaktär till

NAVIGERA = Genom Roteringsknapp Bokstäver, siffror och specialtecken kan väljas.

OK = Genom att trycka på knappen bekräfta inmatningarna och anslutningen upprättas.

Signalstyrka för WLAN-mottagningen

Signalstyrkan för WLAN visas i staplar längst upp till vänster på displayen.



Är ikonen Grå, då finns det ingen trådlös anslutning, dvs då är det också Internetradiomottagning inte möjlig.



Är ikonen Vit, då finns det en WLAN-anslutning, dvs mottagning av internetradio är möjlig.

Antalet streck i WLAN-symbolen talar om för dig om WLAN-signalen är svag. Ju större avståndet är mellan din enhet och WLAN-routern, desto svagare kan signalen vara.



Under Inställningar kan du göra olika inställningar i systemet. Klicka på [HEM] för att välja inställningsläge.



Inställningar / Tidsvisning

Ändrar tidsvisningen till analog eller digital.

Inställningar / Hantera mina mediaU

Aktiverar eller inaktiverar My mediaU. Se även sidan 14.

Inställningar / Nätverk

Ändrar nätverksinställningarna. Under till exempel Trådlöst nätverksinställning du kan välja "Aktivera" eller "Avaktivera" för att starta den trådlösa nätverkssökningen. Se även på sidan 9 under "Första uppstart" som beskrivs närmare.

Inställningar / Datum och tid

Automatiskt datum/tid Aktivera den här inställningen om du vill att enheten ska hämta aktuell tid från Internet (rekommenderas). Om inställningen "Automatiskt datum/tid" är avstängd kan du ställa in datum och tid manuellt vid denna tidpunkt.

Välj tidszon Med den här funktionen kan du välja den tidszon som din enhet är baserad på.

24 timmars format Om du inaktiverar den här funktionen kommer tiden att visas i 12-timmarsformat. Till exempel, istället för 14:00, visas tiden som 02:00 (eftermiddag).

Välj datumformat Bestämmer i vilket format datumet visas.



SYSTEMINSTÄLLNINGAR

idéer

Inställningar / Väckarklocka

Det finns tre oberoende larm för väckningsfunktionen: två larm med en fast tidsinställning (t.ex. 7:30), ett larm med en relativ tidsinställning ("snooze alarm" eller även kallat "snooze", t.ex. var 5:e minut). Du kan justera volymen för alarm 1 och alarm 2, ställa in tider och repetitioner (dagligen, veckovis, etc.) och välja ljud (källa: ljud, melodi, internetradio, FM).

Lägg märke till:

Väckarklockan fungerar bara när DAB150 IR är ansluten till en strömkälla.

Du avslutar larmfunktionen genom att trycka påståret fast vid eller larm. Tryck på knappen. Snoozalarmet slås på automatiskt när du trycker på någon annan knapp: dvs larmet upprepas då. Detta visas på displayen på enheten med en klocksymbol längst ner till höger.

Inställningar / Timers

Aktiverar timerfunktionen (möjliga intervaller är 15/30/60/90/120/150/180 minuter).

Här kan du ställa in timern när enheten växlar till standbyläge om ingen inmatning görs.

Inställningar / Språk

Språkinställningar, de 17 tillgängliga språken är:

- Engelsk
- Tysk
- Spanska
- Français
- Portugisiska
- Nederländerna
- Italiano
- Pycknn
- Svenska
- Norsk bokmal
- Dansk
- Magyarerna
- Cesky
- Slovensky
- Polski
- Turkce
- Suomi

Inställningar / Dimmers

Inställningar för minskad belysning av displayen. Här gäller följande: Ju svagare belysning, desto mer energieffektiv är enheten.

Inställningar / Display

Displayinställningar för färg eller monokrom vy

Inställningar / Ströminställningar

Här kan du ställa in timern tills energisparläget slås på.

Inställningar / Insomningstimer

Här kan du ställa in timern tills viloläget slås på (tills enheten går över till standby) om ingen inmatning görs.

Funktionen Sömn (timer och ljudval) kan också tas fram via enheten eller fjärrkontrollen genom att trycka på en knapp. Ett långt tryck på knappen tar fram ljudvalet (fåglar, piano, regn, spa, rymd, våg).



Inställningar / Internetradio

Buffert: Varaktigheten ställs in för hur länge data ska finnas kvar i cachen (bufferten). Ljudkvalitet: Här kan du välja ljudkvalitet "hög" eller "låg", till exempel för att minska dataöverföringen.

Inställningar / Väder

Inställningar för väderfunktionen kan göras, såsom positionen för vädret som ska tas fram, temperaturenheten och om väderappen ska visas i standby.

Inställningar / FM / DAB-inställningar

Här kan du hantera inställningarna för FM- eller DAB-radio. Dessa är: mode och känslighet. Mode ställer in om ljudet ska spelas i mono eller stereo. Vi rekommenderar att du lämnar detta på Stereo. Känslighet ställer in sökkänsligheten, såväl som stereokänsligheten. På samma sätt kan du "Service efterföljande" (se även sidan 21). Det betyder att du kan växla till samma internetradiostation medan du tar emot DAB eller FM.

Inställningar / Lokala stationsinställningar

Din plats bestäms via alternativen "Automatisk identifiering (land)" eller "manuell inställning (frivillig land, provins eller stad)". På detta sätt kan lokala radiostationer eller regional väderinformation tas fram. "Service Following" kan också användas. (Se även sidan 21). Du godkänner bestämningen av din plats genom att använda enheten.

Inställningar / Uppspelningsinställningar

Ställer in typen av uppspelning (upprepad, slumpmässig, upprepad enkel) för lokalt lagrade media.

Inställningar / Enhet

För att ändra enhetsnamnet för AirMusic Control-appen och visa appens streckkod. Se även sidorna 15-18.

Inställningar / knapp

För att lägga till en genväg under "MODE"-knappen på fjärrkontrollen och knappsetsen på enheten.

Inställningar / Equalizer

Ljudfiltret är inställt på "normalt" som standard. Den kan ändras till olika filter (jazz, rock, nyheter etc.) för att få det optimala ljudet i varje fall.

Inställningar / Återuppta uppspelningen efter påslagning

Om du vill fortsätta uppspelningen efter att du har slagit på enheten, ställ in det här.

Inställningar / mjukvaruuppdatering

Du kan uppdatera enhetens programvara för att uppdatera den. Observera att programvaran måste finnas på ett USB-lagringsmedium och att detta måste vara den enda filen på lagringsmediet (mappar räknas också som filer).

Inställningar / Återställ till fabriksinställningar

All data som lagras på enheten kommer att raderas och enheten återställs till fabriksinställningarna.

ANSÖKNINGAR

lokal station

Local Station är en genväg till "Internet Radio" som förklaras i detalj i följande avsnitt.

tysk



Lokale Station



Internet Radio

Mina favoriter:

Lista över sparade favoriter. Du kan ta fram dem eller redigera dem, t.ex. flytta eller ta bort dem. För att spara en station, tryck och håll ned [FAV]knappen medan en radiostation tas emot. Samma station kan bara sparas en gång. Använd piltangenterna för att sortera och välja.

Radiostationer/musik:

Lista över alla radiostationer. Sök själv efter önskat land och radiostation. Kanalkategorierna är Global Top 20, Genre, Country/Region och Highlight.

Lokal station:

Får automatiskt åtkomst till radiostationen nära dig. Detta har fördelen att du bara behöver söka efter den radiostation du vill lyssna på (radiostationen som du ska rikta in dig på kan ändras under inställningarna).

Senast lyssnade på stationer:

Listar alla nyligen lyssnade på radiostationer.

Service:

Söker efter stationer eller lägger till nya till listan.



ANSÖKNINGAR

My MediaU - Portal för internetradio

För att använda My mediaU måste du logga in på webbplatsen registrera dig på www.mediayou.net. Efter det behöver du enheten påhemsidaatt registrera. Det gör du genom att ange radionamn (fritt valbart) och serienummer (ej valbart) under "min mediaU" >> "Radio". Du kan hitta serienumret genom att titta på Informationscenter >> Systeminformation >> Trådlöst nätverksinfo >> MAC-adress. Du måste ange denna MAC-adress på webbplatsen under serienummer. Observera att du måste ange bokstäverna exakt som de visas i enheten. Det betyder att om bokstaven är VERSALER måste du göra det, likaså för små bokstäver.

Nu kan du lägga till nya radiostationer i stationslistan under min mediaU. Så här kan du göra ditt favoriter genom denna portal administrera och välj. Detta är väldigt bekvämt. Du kan också hantera din DAB 150 IR direkt på enheten utan My mediaU.

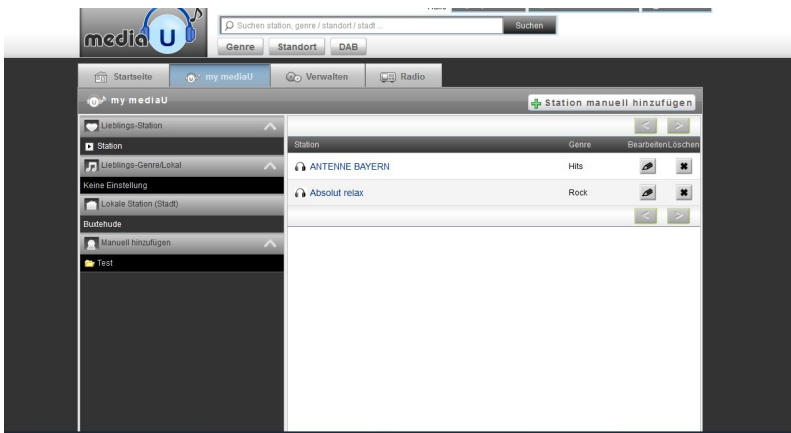

När du har lagt till de kanaler du vill ha, ska nästa steg utföras på enheten. För att göra detta, leta efter menyalternativet i inställningarna Hantera min mediaU och se till att den här menyposten är inställd på "Aktiverad".

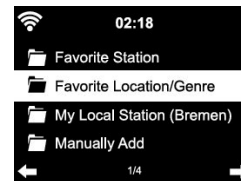
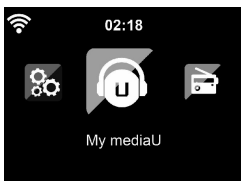

My mediaU valmeny. Här kan du se de radiokanaler du tidigare skapat på hemsidan.

Obs: Starta först om din DAB 150 IR genom att stänga av den och slå på den igen.

ANSÖKNINGAR

AirMusic Control - App för att styra enheten via smartphone

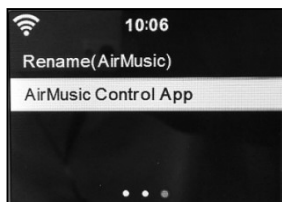

Med appen AirMusic Control du kan använda din enhetsstyra med din smartphone. Om du är flera enheter kontroll via den här appen kan du ge dina enheter namn eller etiketter för att identifiera uppdrag för att göra det tydligare. Standardnamnet är AirMusic. För att ändra standardnamnet, gå till Byt namn (AirMusic).

Du kan AirMusic Control ladda ner appen från antingen Google Play Store™ eller Apple App Store™. Eller så kan du använda en streckkodsläsare på din smartphone för att skanna streckkoden nedan. Inställningar/Enhetskänna för att gå direkt till appen i butiken.



Öppna appen när den är installerad. En lista över alla tillgängliga enheter som har AirMusic-funktionen visas. Välj din enhet och anslut din smartphone eller surfplatta till DAB 150 IR via WiFi. Se till att både din smartphone och din radio är på samma nätverk. Nu kan du styra din enhet med din smartphone. Se även sidorna 14-17 för mer information.

Som vanligt på radion har du valet mellan de olika menyalternativen.

- | | |
|------------------|---|
| Lokal station: | Får automatiskt åtkomst till radiostationen nära dig. Detta har fördelen att du bara behöver söka efter radiostationen du vill lyssna på (Radiostationen som du vill rikta in dig på kan ändras under inställningarna). |
| webbradio: | För att ta emot radiostationer via Internet. |
| Mediacenter: | För att spela musik på ett anslutet USB-lagringsmedium. Beskrivs mer i detalj på sidan 18. |
| DAB/DAB+ och FM: | För att lyssna på musik via FM och DAB+. Beskrivs mer i detalj på sidan 19. |
| Spotify Connect: | För att lyssna på musik via Spotify-prenumerationstjänsten Beskrivs mer i detalj på sidan 20. |
| AUX: | För uppspelning från en ansluten ljudkälla, t.ex. MP-3-spelare. Beskrivs mer i detalj på sidan 21. |



ANSÖKNINGAR

AirMusic Control - App för att styra enheten via smartphone

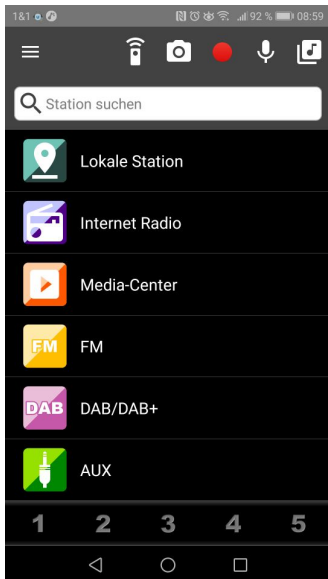

huvudmeny

Välj de olika menyalternativen genom att trycka på pekskärmen på din smartphone.

Se även sidan 15 angående installation av AirMusic Control App på din smartphone.

Lägga märke till:

AirMusic Control-appen är inte XOROs egen applikation, utan tillhandahålls av en annan leverantör. Men olika XORO-enheter är kompatibla med den och kan styras genom den.

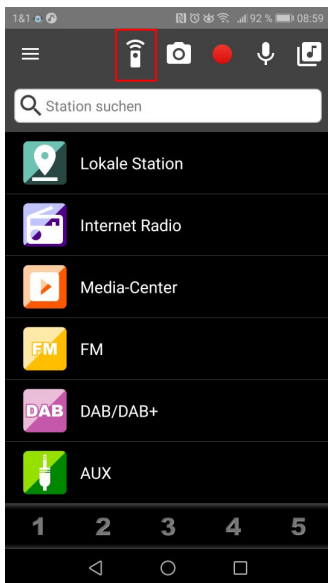

Virtuell fjärrkontroll

Öppna den virtuella fjärrkontrollen med det markerade menyalternativet. Låter dig styra enheten som du skulle med den fysiska fjärrkontrollen.

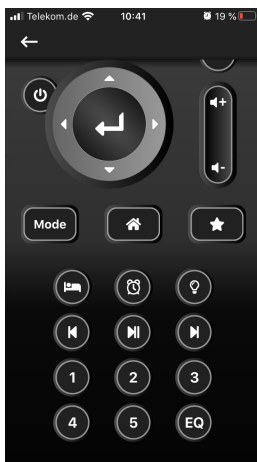

ANSÖKNINGAR

AirMusic Control - App för att styra enheten via smartphone

tysk

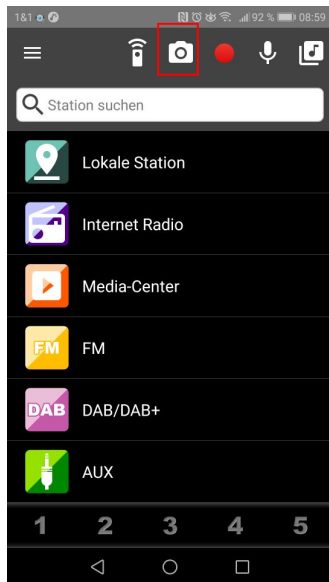

hemskärm

Med det markerade menyalternativet öppnar du kamerafunktionen. Låter dig antingen ta en bild eller välja från ditt fotoalbum. Denna bild ställs sedan in som startskärm.

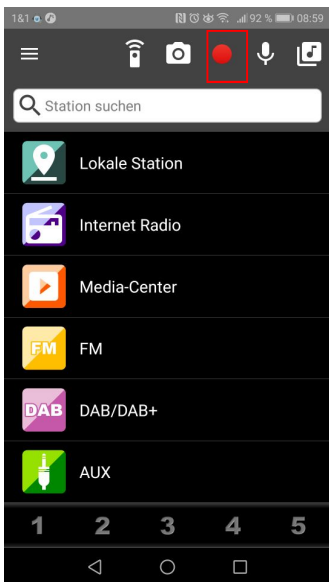
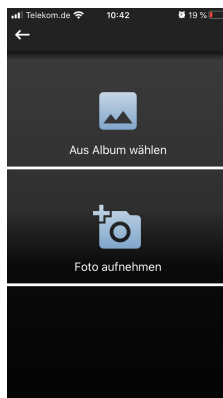

röstmeddelande

Med det markerade menyalternativet öppnar du röstmeddelandefunktionen.

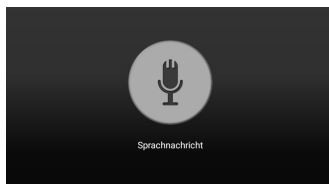



ANSÖKNINGAR

AirMusic Control - App för att styra enheten via smartphone

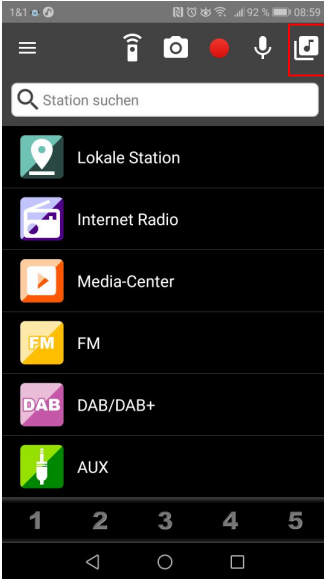

Musik via smartphone

Med det markerade menyalternativet kan du strömma musik lagrad på din smartphone till XORO DAB 150 IR via W-LAN.

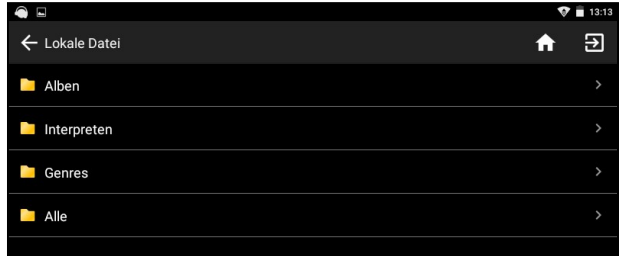

DLNA-tjänst

Smarttelefonen fungerar som en kontrollenhet för överföring av musikstycken från till exempel en bärbar dator till trådlösa högtalare.

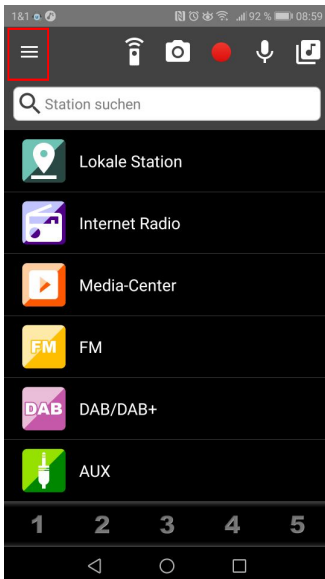

idéer

Med det markerade menyalternativet kan du se och hantera inställningarna.

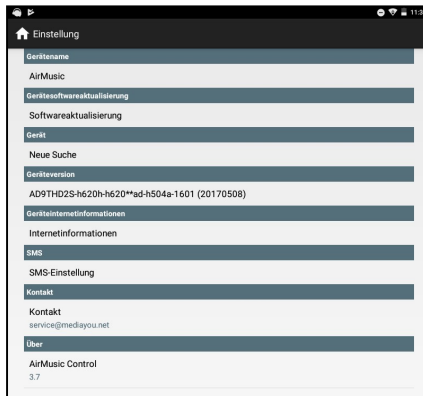



Media-Center

usb:

Du kan använda detta för att spela musik från ett externt lagringsmedium, t.ex. ett USB-minne, på enheten.

UPnP:

UPnP-tjänsten möjliggör en koppling mellan olika system och tillverkare till andra enheter för datautbyte, i detta fall för musik. Du kan till exempel strömma musik direkt från en dator om din dator har en UPnP-tjänst installerad och är i samma nätverk som din XORO DAB 150 IR.

Min spellista:

Här kan du komma åt din spellista.

Rensa min spellista:

Här kan du radera din spellista.

USB-uppspelning

När du väl gör det usb När du har valt uppspelningsläge, sätt i ett externt USB-minne i USB-porten på enhetens baksida.

Tryck OK, att fortsätta. Navigera med vridknappen på enheten för att välja önskad mapp i USB-minnet. Bekräfta med [OK], för att välja önskad ljudfil för uppspelning.

Medan en ljudfil spelas upp kan du hoppa till nästa eller föregående spår genom att använda piltangenterna antingen höger (nästa spår) eller vänster (föregående spår) tryck längre. Till fillistavykom igenom kort tryckning på piltangent vänster.

Notera även informationen om USB-anslutning på sidan 5.



FM

Tryck på [MODE]knappen på fjärrkontrollen för att välja FM-läge, tryck upprepade gånger om det behövs. Frekvensdisplayen börjar rulla medan enheten skannar bandet. Med |<< och >>| sök på stationerna. Använd vridknappen eller knapparna < och > för att manuellt skanna igenom frekvenserna. Varje steg rör sig 0,05MHz.

Håll [FAVV]knappen på fjärrkontrollen eller [FAVV]Tryck på knappen på enheten för att spara en favoritstation. Tryck också på en av dessa knappar för att hämta den sparade stationen. Se även sidan 23.

DAB/DAB+

När du väljer DAB/DAB+ för första gången startar en stationssökning automatiskt. Observera att antenn krävs för detta. Om du vill skanna igen kommer du att bli tillfrågad om du vill ta bort den befintliga kanallistan. "List" visas längst ner till vänster på displayen. Genom att trycka på Vänsterpil < De hittade kanalerna visas på fjärrkontrollen. "Scan" visas längst ner till vänster. Tryck på < igen -knapp startar skanningsprocessen.

Hur man fortsätter:

Lossa den teleskopiska antennen som är installerad på enheten från fästet och dra ut antennen. För den första inställningen och den tillhörande stationssökningen är det lämpligt att placera radion vid ett fönster eller utomhus. Du kan senare placera radion i vardagsrummet och skapa bästa möjliga mottagning med antennen.

Tryck på [MODE]-knappen på fjärrkontrollen för att välja DAB-läge. Displayen visar "Skanna". tryck på Piltangent vänster <för att börja söka efter kanaler. Du kommer att se skanningsdiagrammet som visar hur skanningen fortskrider. När sökningen är klar kommer radion att välja den första alfanumeriska stationen och börja spela.

För att lyssna på de hittade DAB-stationerna, använd antingen upp- eller nedknapparna för att navigera genom stationerna. När du kommer till den station du vill ha, tryck på [OK]-knappen på fjärrkontrollen för att börja spela denna station.

Tips:

- För att möjliggöra optimal mottagningsprestanda, se till att antennen är helt utdragen.
- Vid behov bör du testa olika platser för att få bästa möjliga mottagning.

ANSÖKNINGAR

Service efterföljande

Lyssna på FM- eller DAB-stationer som internetradio



Om denna symbol visas på displayen kan du även lyssna på samma station via internetradio, den så kallade "Service Following". En internetanslutning krävs för denna funktion. Se även sidan 9.

För att ändra mottagningsläge under drift, tryck länge på OK- Knapp.

Obs: För FM-mottagning, vänta tills stationsnamnet visas innan du trycker på OK-knappen. Annars startar bara internetradios startside och inte direktvalet till respektive station.



När du använder den för första gången, välj din plats i inställningarna för att kunna använda denna funktion.

För att göra detta, när denna symbol visas på displayen, tryck på OK-knappen och välj sedan din plats.

Om du inte vill använda den här funktionen kan du göra det på Inställningar / FM-DAB-inställningar avaktivera för varje typ av mottagning. För att göra detta, välj "IR-tjänst efter FM" eller "IR-tjänst efter DAB".

Spotify Connect - Musik via ditt Spotify-konto

Använd din smartphone, surfplatta eller dator som fjärrkontroll för Spotify. Besök spotify.com/connect för att lära dig mer.



ANSÖKNINGAR

informationscenter

Väderinformation: Här kan du ringa upp vädret. Ange önskad plats: Klart! Du kan även visa denna väderinformation i standbyläge.

Se även Inställningar/Väder och Inställningar/Lokal stationsinställningar på sidan 12.

Finansiell information: Låter dig se finansiell information (finansiellt index).

Systeminformation: Du kan använda detta för att se programvaruversionen och radionätverksinformationen (W-LAN-information).

extra



För att göra detta, anslut en extern ljudkälla (t.ex. MP3-spelare) till AUX-ingången på baksidan av enheten för att spela upp ljudet på DAB 150 IR.



ANSÖKNINGAR

Redigera favoriter/kanallista

Genomtryck länge på [FAV]-knappen på fjärrkontrollen eller [FAV]-knappen på enheten kan du spara den station som spelas upp som en favorit.

En stationslista skapas för varje typ av mottagning, som kan sorteras senare och till exempel en station kan raderas från listan.

För att göra detta, tryck på [FAV]-knappkort och välj den kanal som ska redigeras med hjälp av högerpilen. Du kan sedan ändra stationspositionen i ordningen med "På" och "Bort". Med "Släcka" ta bort den sparade stationen från listan igen. Bekräfta alltid ditt val med [OK]-Knapp.



Se följande felsökningslista innan du kontaktar teknisk support.

problem	lösning
Enheten kan inte slås på	-- Kontrollera att nätadaptern är ordentligt ansluten till eluttaget. -- Kontrollera om strömkabeln är korrekt ansluten till enheten. -- Koppla ur, vänta 1 minut och anslut sedan igen.
Inget ljud	-- Kontrollera om mute är aktiverat i volymkontrollen (mute) -- Öka volymen tills du hör ljud igen
Ingen internetanslutning dynga	-- Kontrollera om den trådlösa routern fungerar korrekt. -- Kontrollera om parametrarna på XORO DAB 150 IR är korrekt inställda. Var till exempel uppmärksam på DHCP-inställningen. -- Kör den automatiska sökningen efter nätverk igen. -- Ange rätt lösenord (detta ställdes in under routerkonfigurationen). -- Välj inte utländska nätverk. -- Internetservern kan vara tillfälligt otillgänglig eller överbelastad.
Tid och datum är fel	-- Kontrollera tidszonsinställningarna och ställ in dem igen.

Utför aldrig reparationer själv, överlåt alltid detta till kvalificerad personal. Kontakta reparationstjänsten för följande fel:

- Om nätadaptern eller nätsladden är defekt. Om föremål har fallit in i enheten. Om enheten har kommit i kontakt med vatten. Om enheten inte fungerar trots korrekt användning.
-
- Om enheten har tappats och om produkten har oregelbunden prestanda.

Använd originalreservdelar och tillbehör. Felaktiga reservdelar kan leda till kortslutning eller brand och andra haverier.

Du når vår tekniska kundtjänst på telefon: 04161/800 24 24 eller på Internet på <https://www.xoro.de/service/>



GARANTI

Om produkterna inte har den överenskomna kvaliteten vid tidpunkten för riskövergången har MAS Elektronik AG rätt att välja mellan att avhjälpa felet eller att leverera en ersättning. I händelse av felavhjälpning/ersättningsleverans övertar MAS Elektronik AG äganderätten till de borttagna/ersatta komponenterna/enheterna med borttagningen/ersättningen. MAS Elektronik AG använder reservdelar eller komponenter som är nya eller så goda som nya enligt den vanliga industristandarden i samband med produktion och för eliminering av defekter/ersättningsleverans.

Garantin för slitedelar (t.ex. uppladdningsbara batterier och batterier) är 6 månader. Om enheten har ett inbyggt dataminne (hårddisk, flashminne eller liknande) ansvarar kunden för att säkerhetskopiera data innan den återlämnas. MAS Elektronik AG ansvarar inte för förlust av data från kundenheter som skickas in. MAS Elektronik AG förbehåller sig rätten att återställa fabriksinställningarna för enheter som skickas in. Anteckna därför dina personliga inställningar om det behövs. MAS Elektronik AG ansvarar inte för icke-produkttillbehör (t.ex. DVD-skivor, hårddiskar, flashminne, batterier) som skickas av kunden med enheten.

Krav på defekter uppfylls i enlighet med gällande lagstadgad garanti. Garantin gäller endast i det land där produkten köptes.

Följande är undantagna från garantin: skador på polish, tillbehör, batterier, oavsiktlig skada, skada från missbruk, smuts, vatten, batteriläckage, förfalskning.

Också undantagna är skador orsakade av reparationsarbete av obehöriga myndigheter och skador orsakade av installation av en firmwareuppggradering, såvida det inte var nödvändigt att installera uppgraderingen för att möjliggöra garanterade egenskaper i första hand.

MAS Elektronik AG ansvarar inte för skador orsakade av förlust, felaktig användning av enheten (separat eller tillsammans med andra enheter), för skador på kunden på grund av användningen av enheten eller på grund av så kallad force majeure eller andra skäl.

För en korrekt och smidig handläggning av garantiärenden/reparationer behöver du ett RMA-nummer. Du kan få detta på Internet på <http://www.XORO.de/service/> eller per telefon (se nedan)

Skicka enheten i originalförpackningen, inklusive alla tillbehör, med en kopia av inköpskvitto, en beskrivning av felet och RMA-numret (vänligen notera det på förpackningen på ett synligt ställe!) till:

Kontakta XORO kundtjänst:

Via telefon: + 49 4161 800 24 24 (mån-fre: 11-17)

Via e-post: support@ersservice.de

ERS GmbH Elektronikreparationservice

Weidegrund 3

21614 Buxtehude / Niedersachsen

Tyskland

Vi hjälper dig gärna med frågor om drift eller om det uppstår problem med din enhet.



ÅTERVINNINGSGENOMGÅNG



tysk

Återvinning av elektronisk utrustning

Produkten är designad och tillverkad med högkvalitativa material och komponenter som är återvinningsbara och kan användas igen. Den här överkorsade soptunnan på produkten eller på förpackningen betyder att produkten uppfyller EU-direktivet 2012/19/EU.



Kontrollera lokala föreskrifter för separat insamling av elektronisk utrustning. Följ lokala föreskrifter och släng inte gamla produkter med normalt hushållsavfall. Genom att kassera gamla produkter på rätt sätt bidrar du till att skydda miljön och människors hälsa.

Återvinning av papper och kartong

Materialåtervinningsymbolen på förpackningskartongen och användarmanualen betyder att de är återvinningsbara. Släng dem inte tillsammans med vanligt hushållsavfall.



Återvinning av plast

Materialåtervinningsymbolen på plastdelar betyder att de är återvinningsbara. Släng dem inte tillsammans med vanligt hushållsavfall.



Den gröna pricken

Den gröna pricken på lådorna innebär att MAS Elektronik AG betalar en avgift till Society for Waste Avoidance and Secondary Raw Material Production.



batterier

Varje konsument är enligt lag skyldig att lämna in batterier på ett samlingsställe i sitt samhälle eller i butik så att de kan omhändertas på ett miljövänligt sätt. Släng inte batterier i hushållsavfallet.



EG-försäkran om överensstämmelse

Med CE-märkningen deklarerar MAS Elektronik AG att radiosystemet uppfyller direktiv 2014/53/EU. Den fullständiga texten till EU-försäkran om överensstämmelse finns tillgänglig på följande internetadress: <https://www.xoro.de/downloads/>





GNU GENERAL OFFENTLIG LICENS

Vi vill här påpeka att vissa delar av programvaran som används på denna XORO-enhet publiceras med upphovsrätt av Free Software Foundation under GNU General Public License (GPL) eller under Lesser General Public License (LGPL).

Den fullständiga licenstexten för GNU General Public License version 2 finns tillgänglig på Internet på www.gnu.org/licenses/gpl-2.0.html.

Vi skickar gärna källkoden till dig på en standarddatabäare på opensource@mas.de, för vilken vi kommer att kräva produktionskostnaderna i gengäld. Eftersom detta är fri programvara, utesluter utvecklarna av denna programvara ansvar i den utsträckning som lagen tillåter. Observera att garantin för hårdvaran givetvis inte påverkas och är fullt giltig. Vi svarar gärna på alla ytterligare frågor du kan ha på opensource@mas.de.

Tredjepartslicenser

Spotify-programvaran är föremål för tredjepartslicenser som finns här: <https://www.spotify.com/connect/third-party-licenses>



Status för information: 05/2020



XORO av MAS Elektronik AG

betesmark 3
21614 Buxtehude
Tyskland

Telefon: 04161 800 24 24

www.xoro.de

